

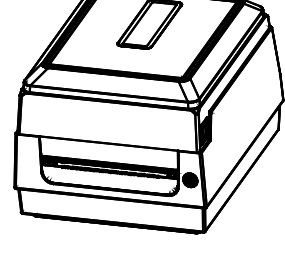

使用说明书

电子面单打印机 QR-982、QR-983



上海万琛电子商务有限公司
Shanghai Wanchen Electronic Commerce Co., Ltd.
售后服务热线: 400-999-0221
官网: www.qrprt.com
公众号: 启锐电子面单打印机
企业QQ: 4008596916



目录

1. 装箱清单	1
2. 外观及组件	2
3. 纸卷安装	3
4. 碳带安装	4
5. 驱动安装	6
6. 打印机操作	7
7. 技术参数	8
8. 碳带选择	9
9. 产品保修卡	10
10. 注意事项	11

前言

关于本手册

本手册包含产品使用、安装等信息。在操作使用打印机之前，请仔细阅读本说明书，并遵守使用。

国际惯例

为方便您查阅信息，本手册使用了以下符号（图标）和惯例：

- 警告** 该标识表示警告，使用不当可能会造成财产损失，致人重伤或死亡。
- 注意** 该标识表示注意，使用不当可能会造成人员伤害或者物品弄坏。
- 备注** 该标识表示备注，所列信息能让您更好地使用本产品或者延长产品的使用寿命。

警告

此为A级产品，在生活环境中，该产品可能会造成无线电干扰。在这种情况下，可能需要用户对干扰采取切实可行的措施。

1 装箱清单

拆开包装箱后，请检查产品外观是否完好无损，清点所有配件。如有缺损，请与经销商联系！

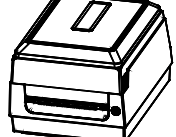

主机

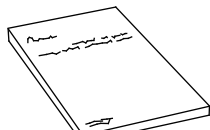

使用指南

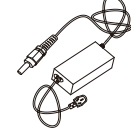

电源线

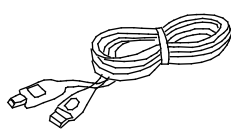

USB线

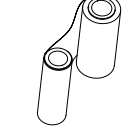

碳带

备注：因产品的持续改进，故手册中所述的机种规格、配件及程序以实机为主，如有变更，恕不另行通知。

2 外观及组件

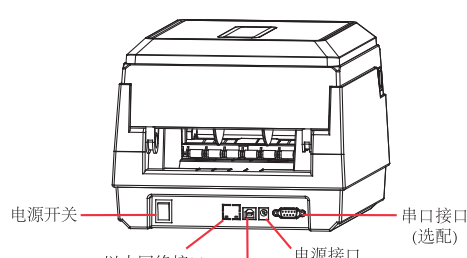
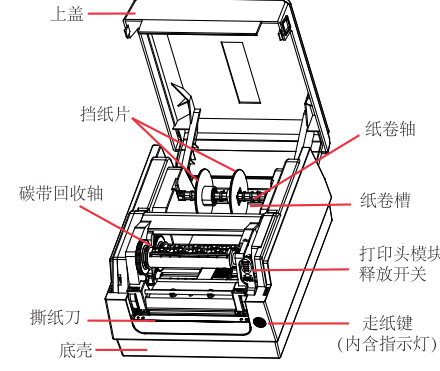

3 纸卷安装

1. 打开打印机上盖，将纸卷轴穿过纸卷芯，然后将两个挡纸片穿过纸卷轴并紧贴纸卷，置中对齐。
2. 将纸卷轴放入打印机内的纸卷轴卡位槽里。

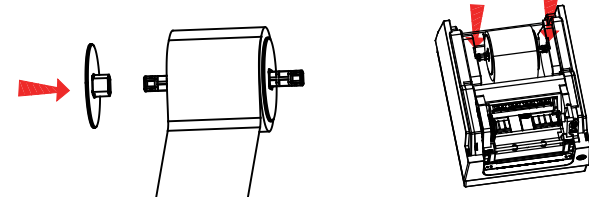

3. 将释放卡棒往内压，打开打印机模块。拉出一小段纸张，让纸张可以接触到打印机的滚轴。
4. 按下右侧导纸器上的锁定器，调整导纸器的位置。确定纸张保持在连动压纸杆的下方，并放置在两块导纸器的下方中央。

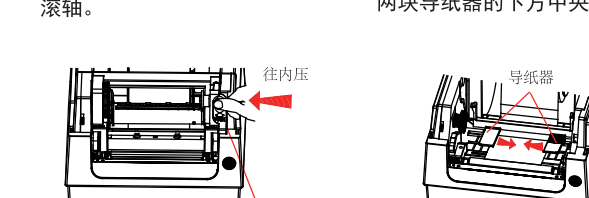

3 纸卷安装

5. 关上打印机模块，然后往下压，直到发出“喀”的声音，即表示已关上。
6. 按下走纸键，将纸张送出打印机。

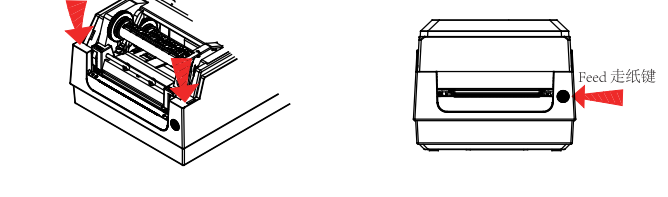

4 碳带安装

下列步骤仅适用于热转打印模式。（热敏打印模式不需装入碳带）

1. 打开打印机上盖。
2. 将释放卡棒往内压，打开打印机模块。

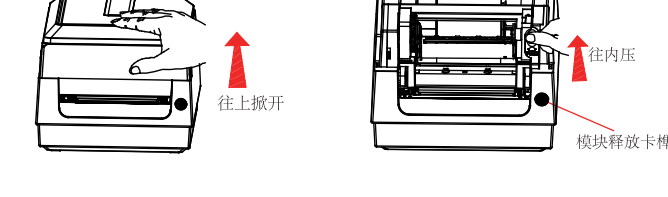

4 碳带安装

3. 装入新的碳带卷，边转动让碳带适配轴卡棒对齐并卡入碳带供应轴左侧，然后再卡入右侧。（碳带方向如下图所示，涂层面朝外与纸张接触）
4. 装入另一端的碳带回收轴，接着转动碳带卷，让卡棒对齐并卡入碳带回收轴左侧，然后再卡入右侧。

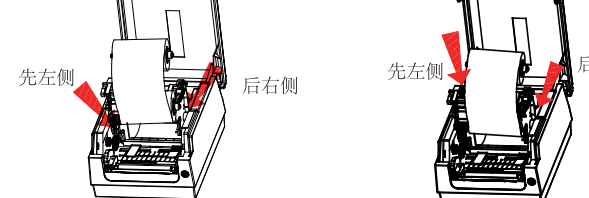

5. 安装好碳带后将碳带拉直再关上打印机模块，然后将两侧往下压卡入，直到发出“喀”的一声。
6. 转动碳带回收轴的齿轮，将碳带拉紧并拉平皱折，然后让碳带对齐回转轴。

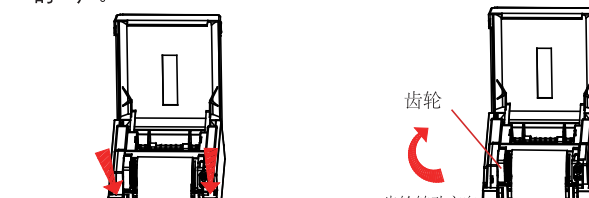

5 驱动安装

1. 请前往启锐官网<http://www.qrprt.com>下载驱动程序并安装
2. 选择相应机型的驱动安装文件并点击下载



6 打印机操作

1. 纸张校准及设定的步骤

- 1) 确定将纸张正确装入，并关上打印机上盖后关闭打印机电源。
- 2) 重新开启电源，3秒后按住走纸键，直到听到“滴”后松开走纸键，进入智能学习纸张模式。
- 3) 打印自检页：按住走纸键，听到“滴、滴滴”后松开走纸键，打印出自检页。

2. 故障排除

可能的问题	指示灯状况	解决方式
纸张光电管无法侦测标签间隔	红灯闪烁	1.检查纸卷路径 2.检查标签光电管
卡纸	红灯闪烁	移除卡纸
纸张用完	红灯闪烁	更换新的纸张
打印头需要冷却	红灯闪烁	打印程序将停止，直到到打印头温度降到正常的打印温度。降温后，打印机将自动执行先前传送的打印工作。
打印头模块打开	红灯闪烁	关上打印头模块，听到“喀”一声

7 技术参数

打印方式	热转印式/热敏式
分辨率	203dpi/300dpi
打印速度	125mm/s/100mm/s
打印长度	最大300m
打印宽度	最大108mm
内存	32MB DRAM 16MB FLASH
CPU类型	32位RISC微处理器
纸张感应器	反射式x1(可移动)/穿透式
其它感应器	打印头模组抬起感应器/碳带感应器
指示及操作接口	指示灯、走纸键
通讯接口	USB
编程语言	兼容TSP1
纸张类型	纸卷式、标签式(间距纸、连续纸、折叠纸、票券等)
纸张	最大宽度: 110mm 最小宽度: 20mm 最大外径: 127mm 内径尺寸: 25.4mm
碳带	碳带卷最大外径: 67mm 碳带最大长度: 300m 碳带轴内径宽度: 25.4mm 碳带宽度: 20-110mm 碳带种类: 蜡质、半蜡半树脂、全树脂
尺寸	273*220*177mm
净重	2.0KG
电源	输出: 24V DC 2.0A
环境	工作温度: 5°C-40°C 工作湿度: 20%-90% 储存温度: -20°C-55°C 储存湿度: 20%-93%

8 碳带选择

各类型碳带的对比?

蜡基碳带、混合基碳带、树脂碳带、水洗碳带

品名	蜡基碳带	混合基碳带	树脂碳带	水洗碳带
原材料	由蜡和碳基制成	由蜡和树脂制成 半蜡半树脂	由合成树脂制成	由特种树脂制成
特点	成本经济实惠 打印效果清晰， 高耐久，高兼容	分辨率高，应用各种 材料，打印效果优异	耐久特别耐磨，耐高温 耐刮擦，打印效果 清晰持久	可水洗耐久使用温度 范围广
适用范围	发货/仓单/外单 标签/物流/零售	发货/仓单/外单 标签/物流/零售	固定资产/ 珠宝行业	服装行业
搭配标签	铜版纸/商品价格签	铜版纸/商品价格签 服装吊牌	PET/PVC标签 珠宝标签/鞋标和鞋	无纺/水洗唛 吊牌/吊牌

温馨提示
标签碳带搭配推荐使用方法：**蜡基碳带**：打印瓶不干胶。**混合基碳带**：打印吊牌、卡纸、铜版纸。**树脂碳带**：打印PVC PET覆膜 珠宝标签等特种材料。



碳带轴心选择

9 产品保修卡



保修条款

产品类型	配件名称	保修期限	维修方式	服务内容
桌面打印机	整机(打印头除外)	1年	原厂维修/启锐授权维修站/在线客服	
	打印头	3个月或者30公里, 先到为准		
便携式打印机	整机(打印头除外)	1年	送修/寄修服务	
	打印头	3个月或者30公里, 先到为准		
周边配件	电源适配器	1年		
	电池	1年		
	数据线	1年		

产品保修卡

- 1) 在保修期内，以下情况将不享受我公司提供的免费保修服务：
a) 无启锐标识或产品编号模糊不清的情况。
- 2) 客户私自拆装或维修造成机器故障的情况。
- 3) 因客户使用非启锐原装正品配件（打印头、主板、电源线、数据线等）而造成的故障。
- 4) 因意外因素或人为原因（操作失误、划伤、搬运碰撞、输入不合适的电压等）导致的故障或损坏。
- 5) 因用户保管不当（如鼠害、虫害、液体渗入、异物进入等其他类似原因）所造成的产品故障或损坏，或造成产品零件的丢失。
- 6) 因自然灾害等不可抗力（如地震、火灾等）原因造成的故障或损坏。

顾客姓名 _____ 备注：上海万琛电子商务有限公司拥有本保修条款的最终解释权。

购买日期 _____ **客户须知**

1. 请详细写明产品故障原因
2. 送修前请与客服联系
3. 我们不接受任何形式的到付快递

10 注意事项



注意：

如果您发现本手册所述信息有任何错误或遗漏，请您向我们或者经销商反映，对此我们深表感谢。